

- TOPOGRÀFIC -
E: 1/1000

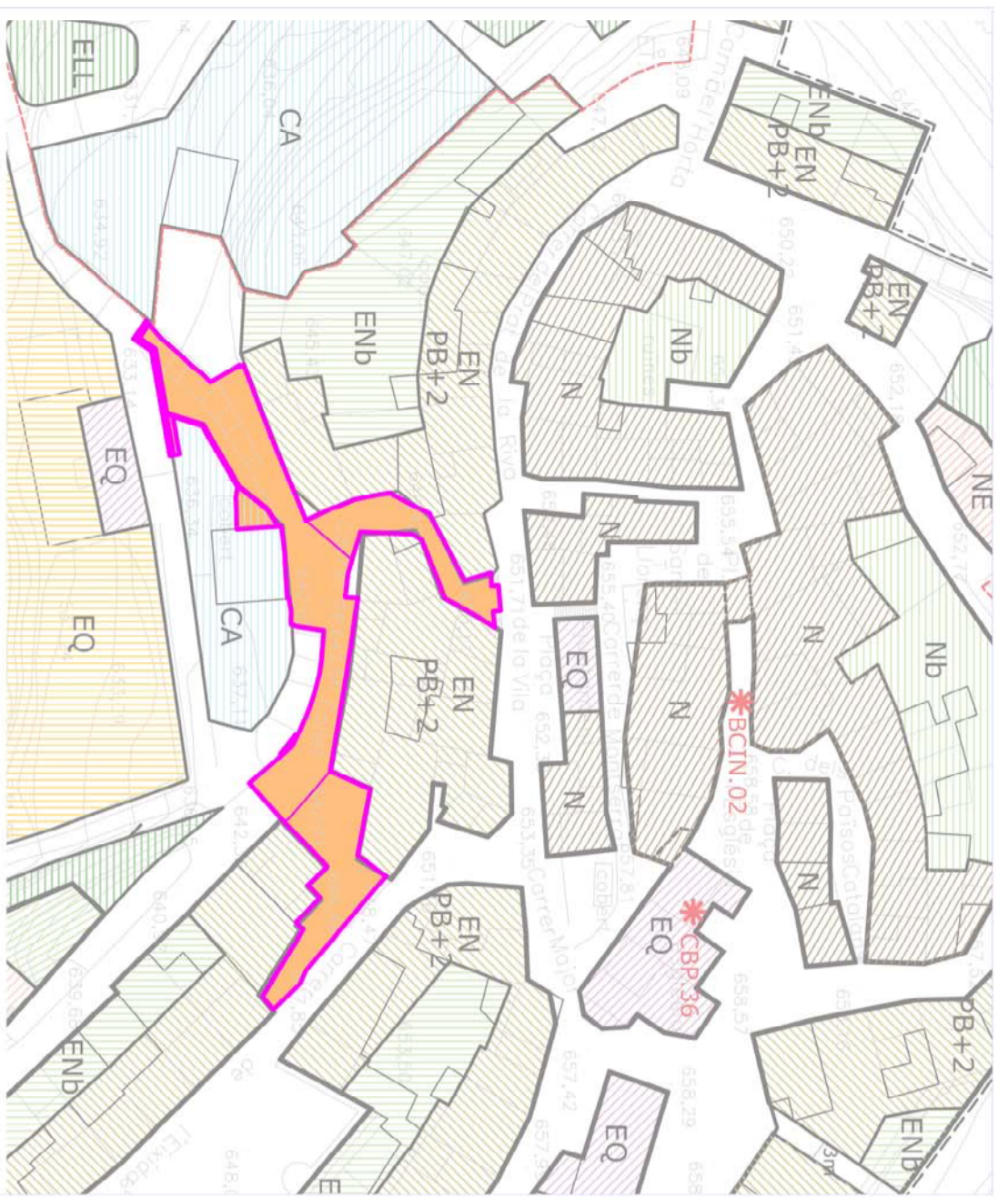

1 SUPERFICIE ACCES KONO	390,27 m ²
2 SUPERFICIE ACCES SUD	449,39 m ²
	839,66 m ²

- EMPLAÇAMENT -
E: 1/1000

EMD. ROCALLAURA

PROJECTE BÀSIC I EXECUTIU
D'URBANITZACIÓ DEL CARRER TALLAT

SITUACIÓ: CARRER TALLAT
MUNICIP: 25289 ROCALLAURA
(VALLBONA DE LES MONGES)

PROMOTOR: EMD ROCALLAURA

PLÀNOL

EMPLAÇAMENT I TOPOGRÀFIC

1

ESCALA 1/1000 - 1/200

DATA OCTUBRE 2020

L'ARQUITECTE

JOAN GANGOLELLS I FEIXAS

EXEQUENT L20-644

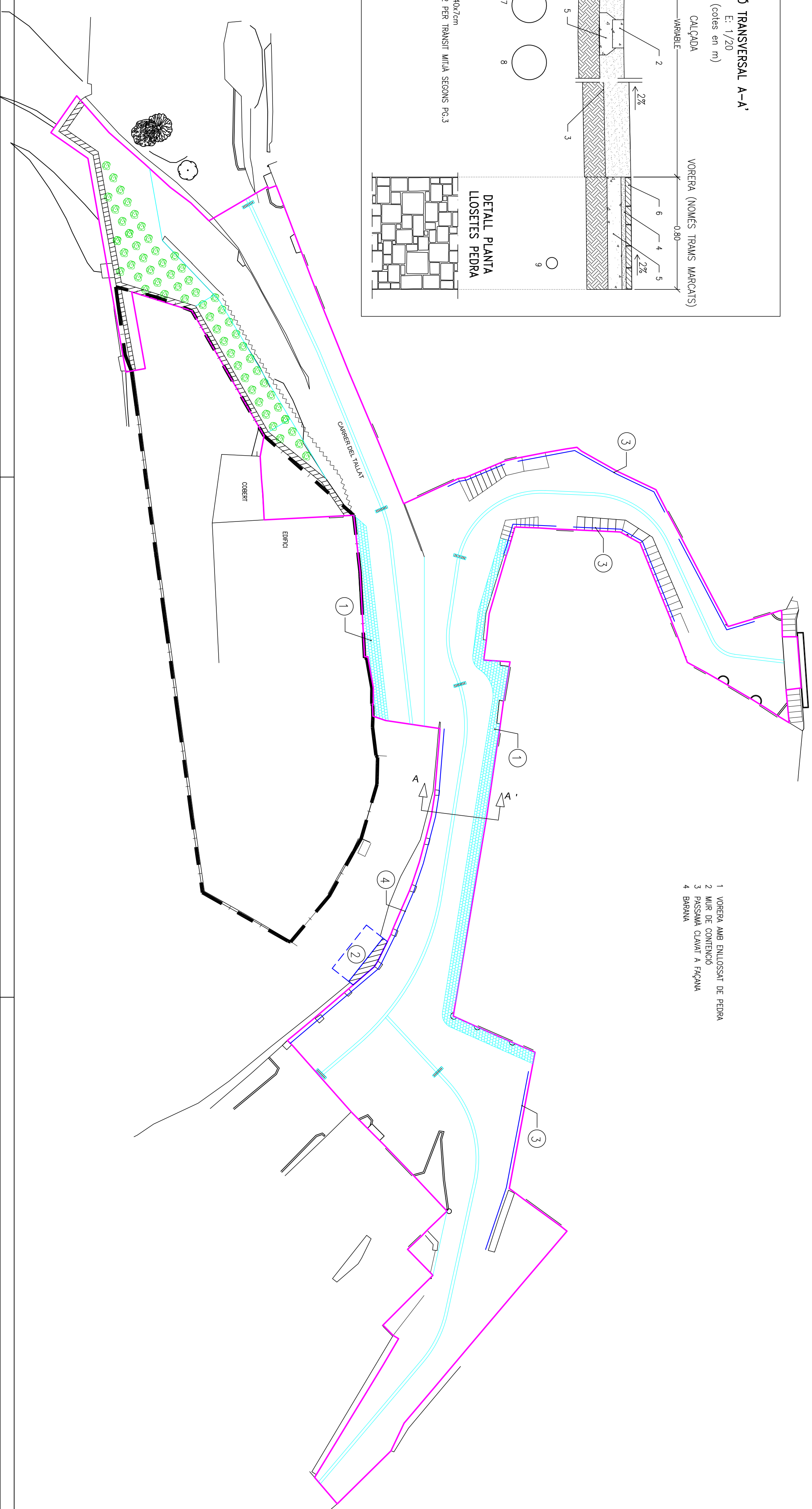
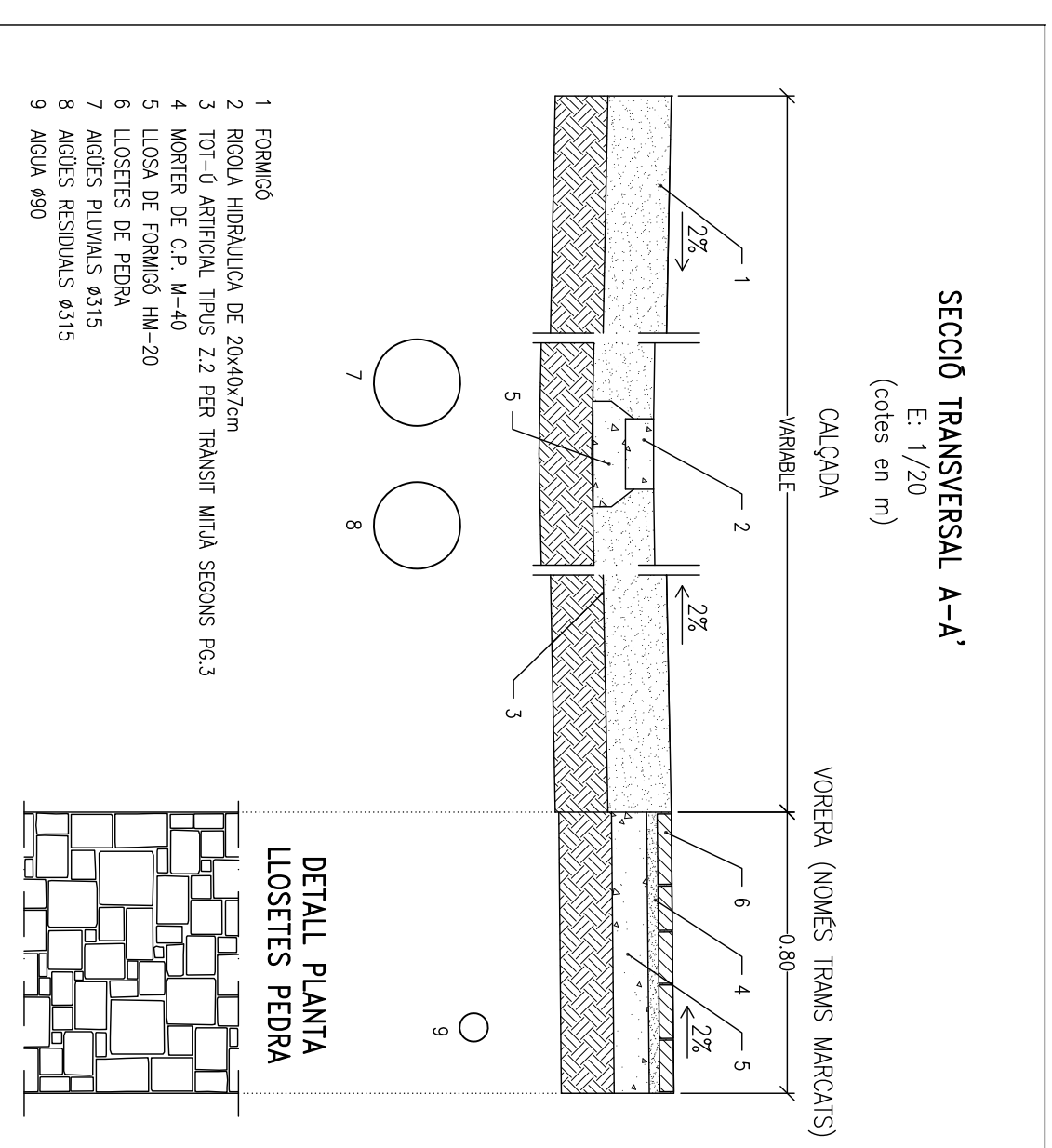
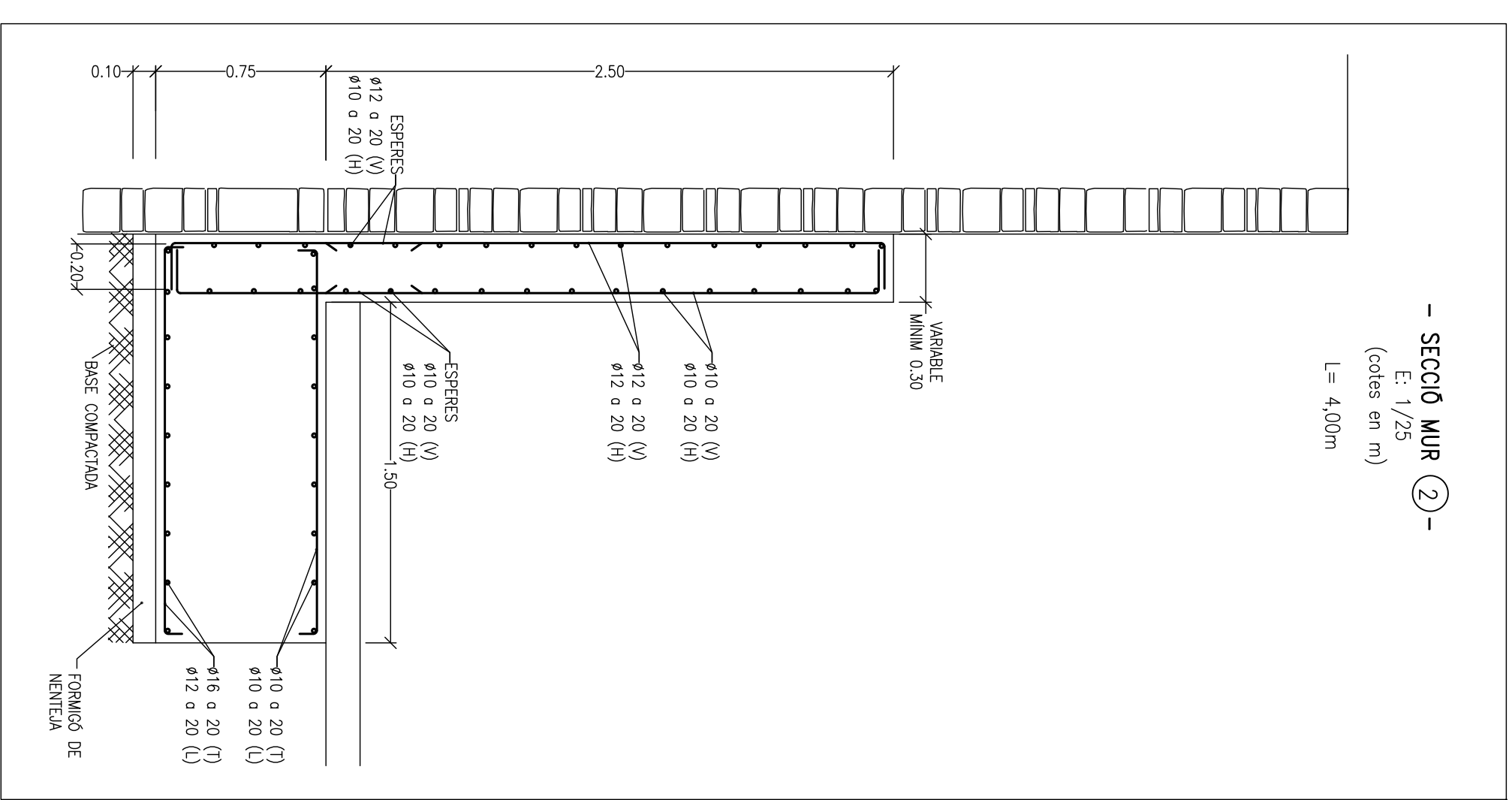

EMD. ROCALLAURA

PROJECTE BÀSIC I EXECUTIU
D'URBANITZACIÓ DEL CARRER TALLAT

SITUACIÓ: CARRER TALLAT
MUNICIP: 29289 ROCALLAURA
(VALLBONA DE LES MONGES)

PROMOTOR: EMD ROCALLAURA

PLANOL

2

PLANTA I DETALLS SECCIÓ TRANSVERSAL VIARI
I MUR DE CONTENCIÓ

ESCALA 1/200 - 1/25 - 1/20

DATA OCTUBRE 2020

L'ARQUITECTE
JOAN GANGOLELLS I FEIXAS

DISENYANT L20-644

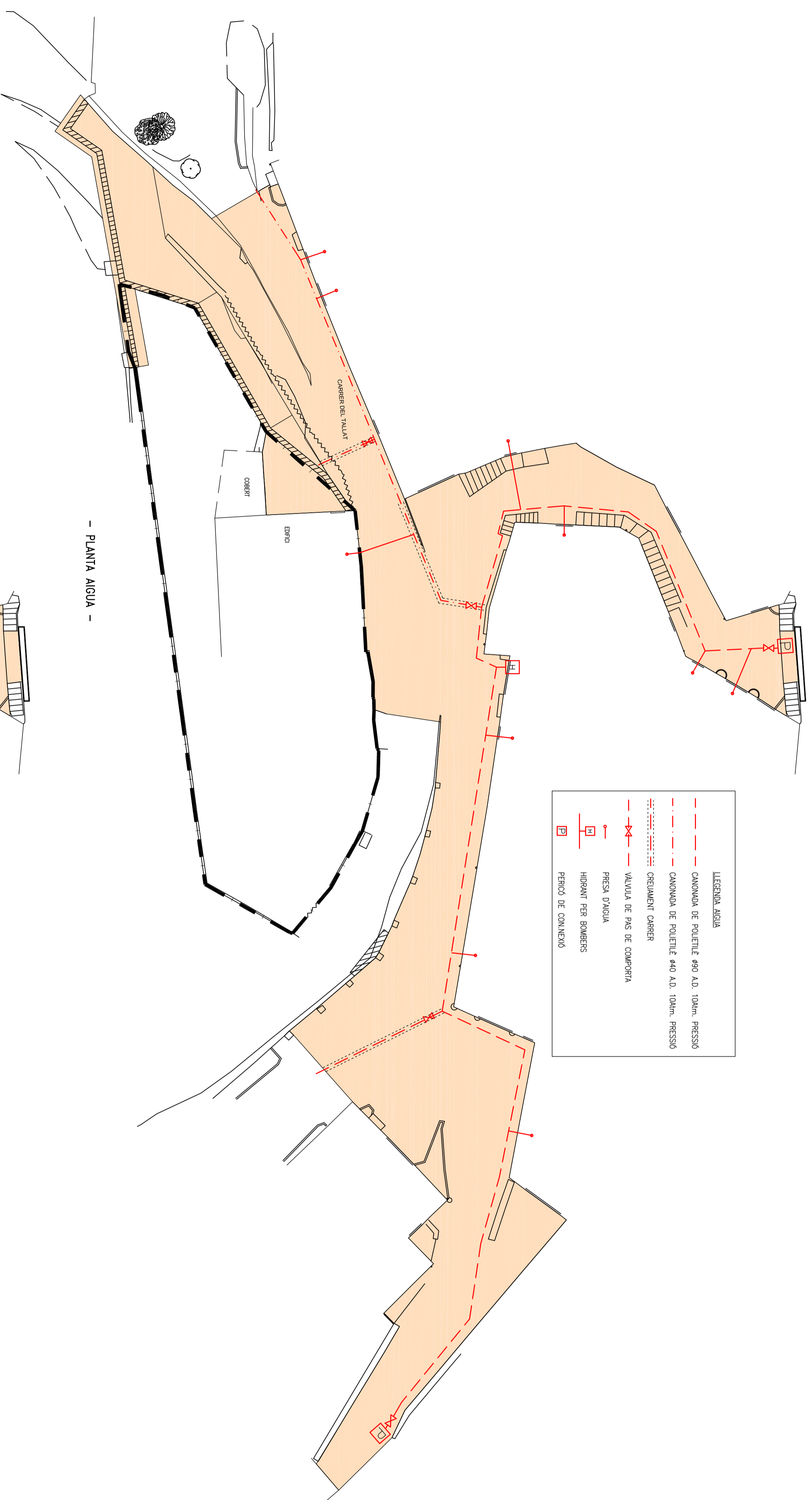

LEGENDA AIGUA

---	CANONADA DE POLIETILÈ 400 A.D. 100mm. PRESSIO
---	CANONADA DE POLIETILÈ 400 A.D. 100mm. PRESSIO
---	GRUJAMENT CARRER
---	VALVULA DE PAS DE COMPARTI
---	PRESA D'ANUA
---	HIDRANT PER BOMBERS
---	PERICO DE CONJUNTO

- PLANTA AIGUA -

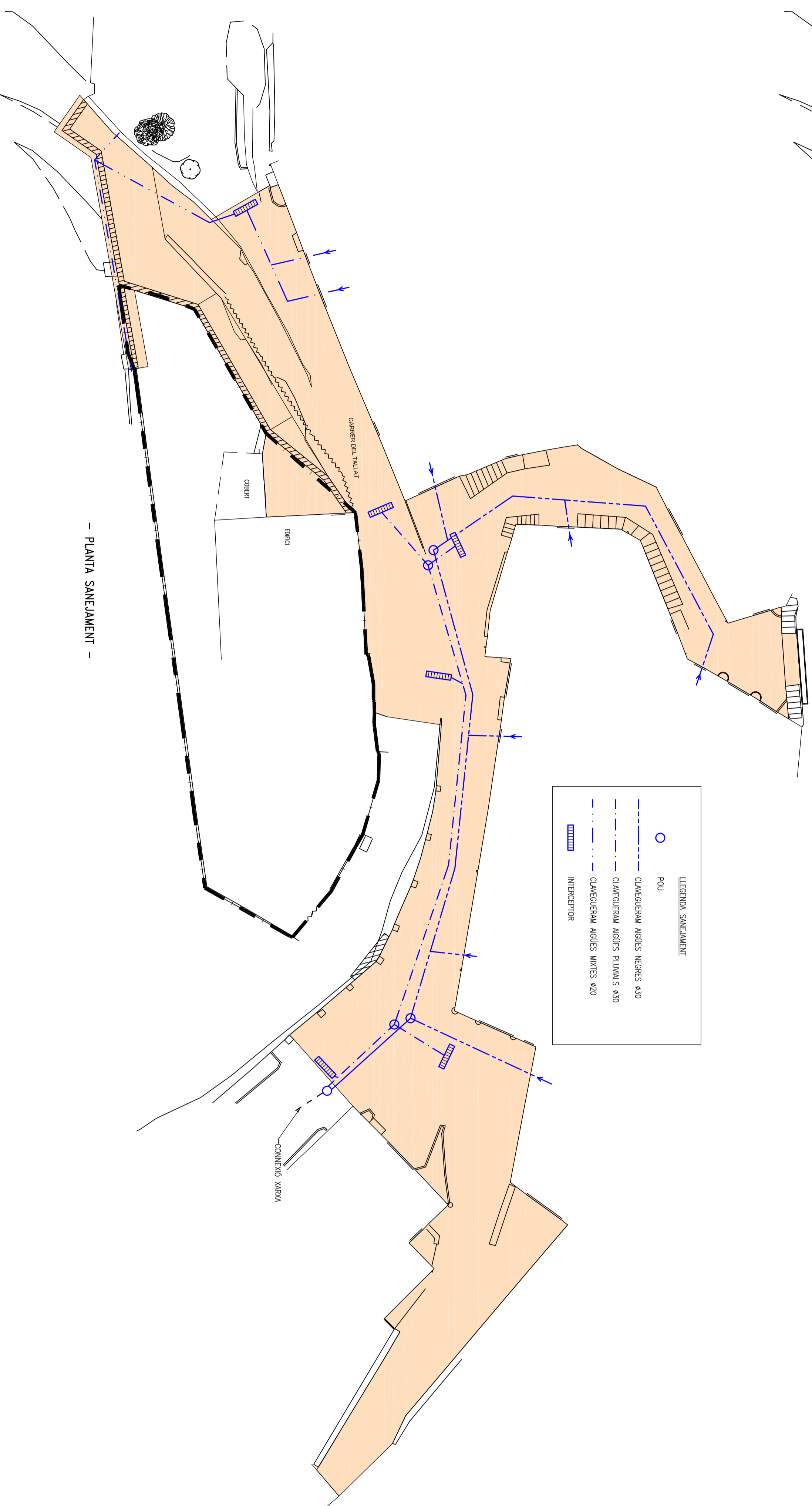

LEGENDA SANEJAMENT

○	POU
---	CANONERIA AIGÜES NEGRES 420
---	CANONERIA AIGÜES PLUVIALS 420
---	CANONERIA AIGÜES UNIFES 420
---	INTERCEPTOR

- PLANTA SANEJAMENT -

EMD. ROCALLAURA

PROJECIE BÀSIC I EXECUTIU
MUR DE CONTENCIÓ AL CARRER TALLAT

SITUACIÓ: CARRER TALLAT
MUNICIP: 25269 ROCALLAURA
(VALLEBONA DE LES MONGES)

PROJOTOR: EMD ROCALLAURA
PLANO

INSTAL·LACIONS AIGUA I SANEJAMENT

ESCALA 1/200

DATA OCTUBRE 2020

LAJORNICTE
JOAN GANGOLELLS I FEIXAS

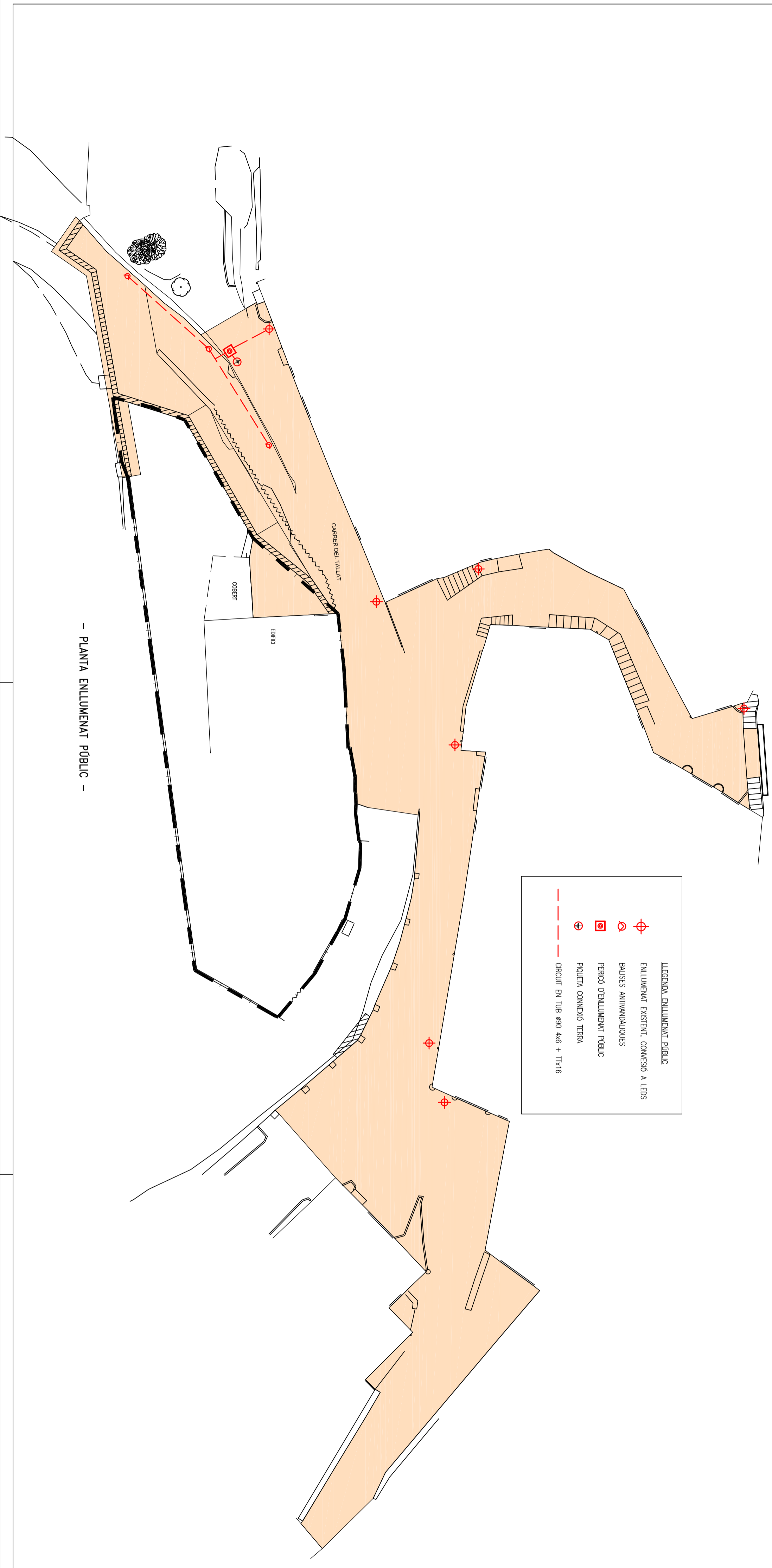

- PLANTA ENLUMENAT PÙBLIC -

LEGENDA ENLUMENAT PÙBLIC

- ⊕ ENLUMENAT EXISTENT, COMISSO A LES
- ⊕ BUSES ANTI-MANUALIDETS
- ⊕ PERÇO D'ENLUMENAT PÙBLIC
- ⊕ PROJECTA COMISSO TERRA
- ORÇUT EN TUB 90 4/6 + T1/16

EMD. ROCALLAURA

PROJECTE BÀSIC I EXECUTIU
MAR DE CONTENCIÓ AL CARRER TALLAT

SITUACIÓ: CARRER TALLAT
MUNICIPÍ: 25289 ROCALLAURA
(VALLBONA DE LES MONGES)

PROMOTOR: EMD ROCALLAURA

PLÀNOL

INSTAL·LACIONS ENLUMENAT PÙBLIC

ESCALA 1/200
DATA OCTUBRE 2020
L'ARQUITECTE
JOAN GANGOELLS I FEIXAS

EXPEDIENT L20-644

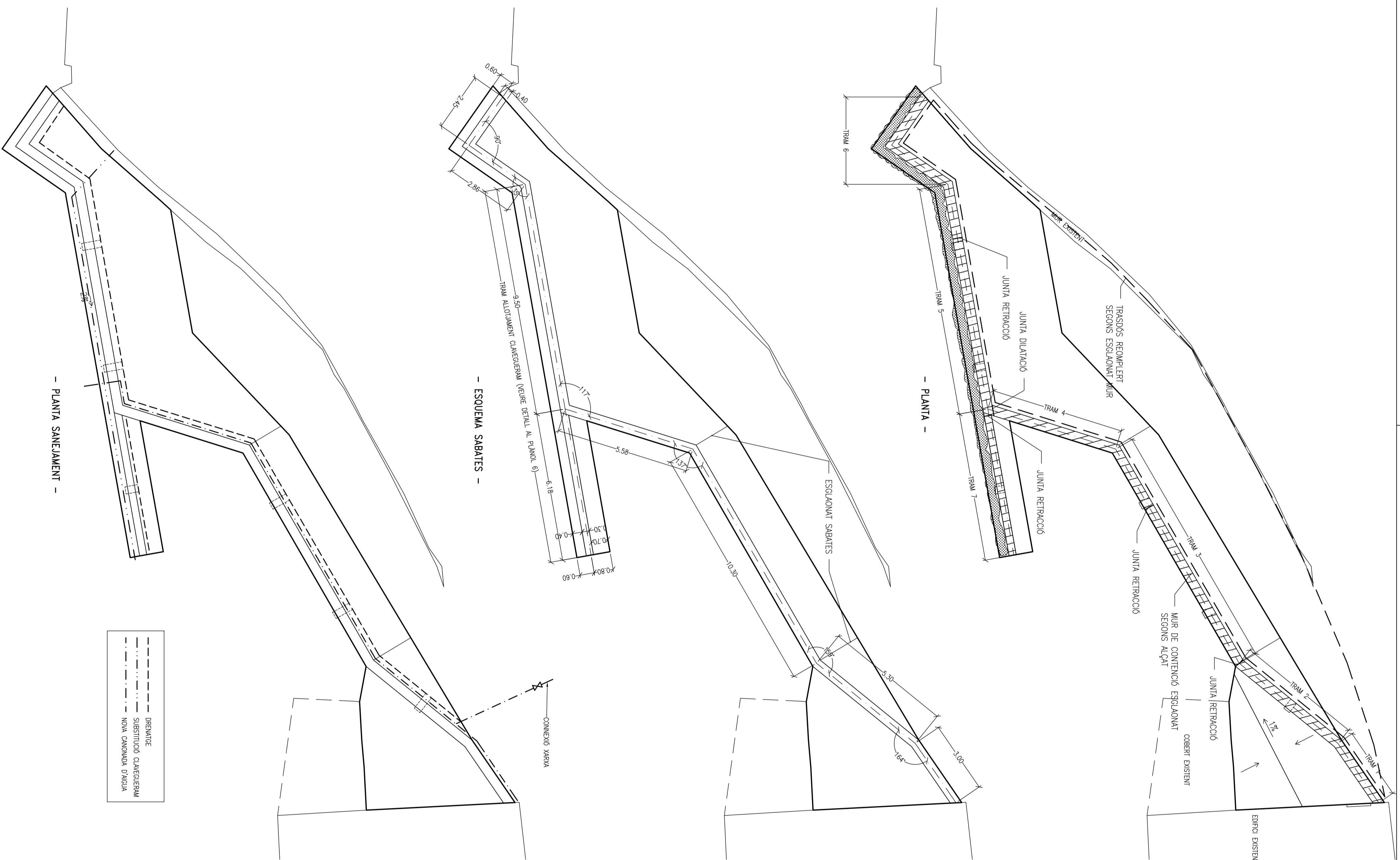

EMD. ROCALLAURA

PROJECTE BÀSIC I EXECUTIU
D'URBANITZACIÓ DEL CARRER TALLAT

SITUACIÓ: CARRER TALLAT
MUNICIPI: 25269 ROCALLAURA
(VALLBONA DE LES MONGES)

PROMOTOR: EMD ROCALLAURA

PLÀNOL

PLANTA, MUR DE CONTENCIÓ

5

ESCALA 1/100

DATA OCTUBRE 2020

L'ARQUITECTE

JOAN GANGOLELLS I FEIXAS

EXPEDIENT L20-644

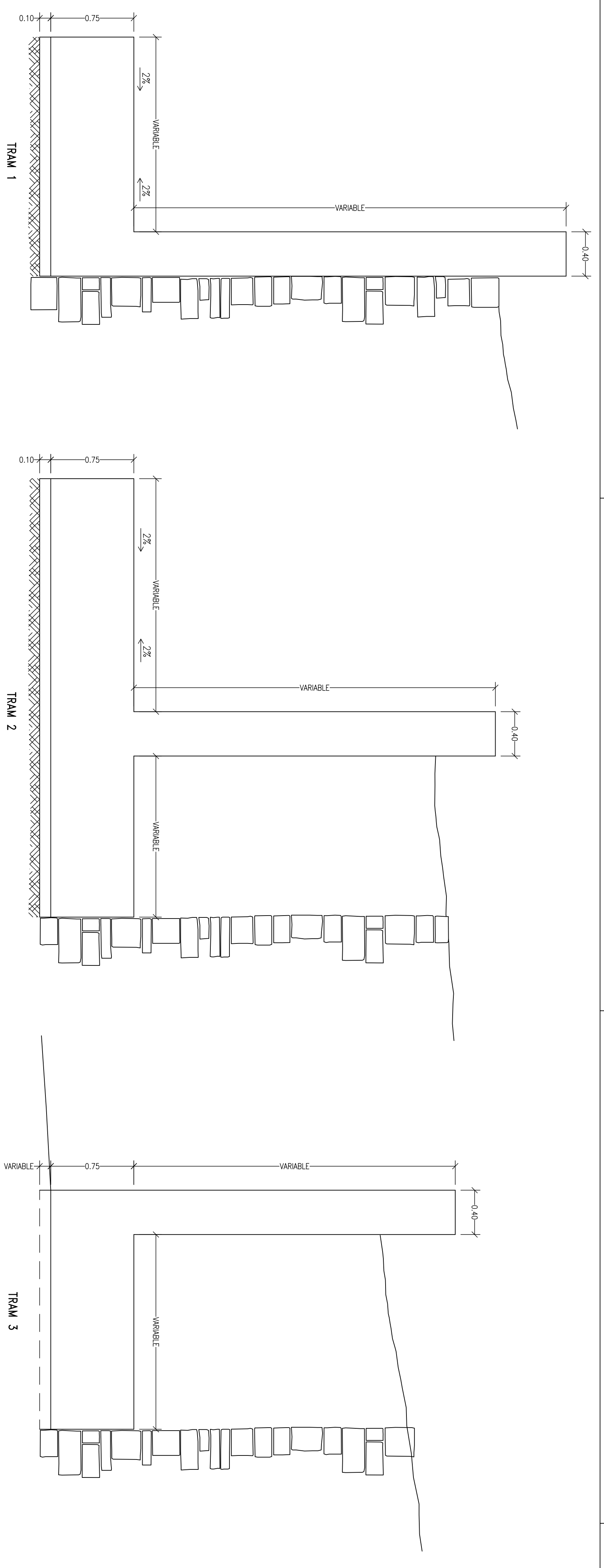

- SECCIONS TRANSVERSALS -

E: 1/20

NOTA: L'AMPLI DE CADA TRAM I LES DIMENSIONS DE CALCUL SESPECIFIQUEN EN LA MEMORIA ESPECIFICA

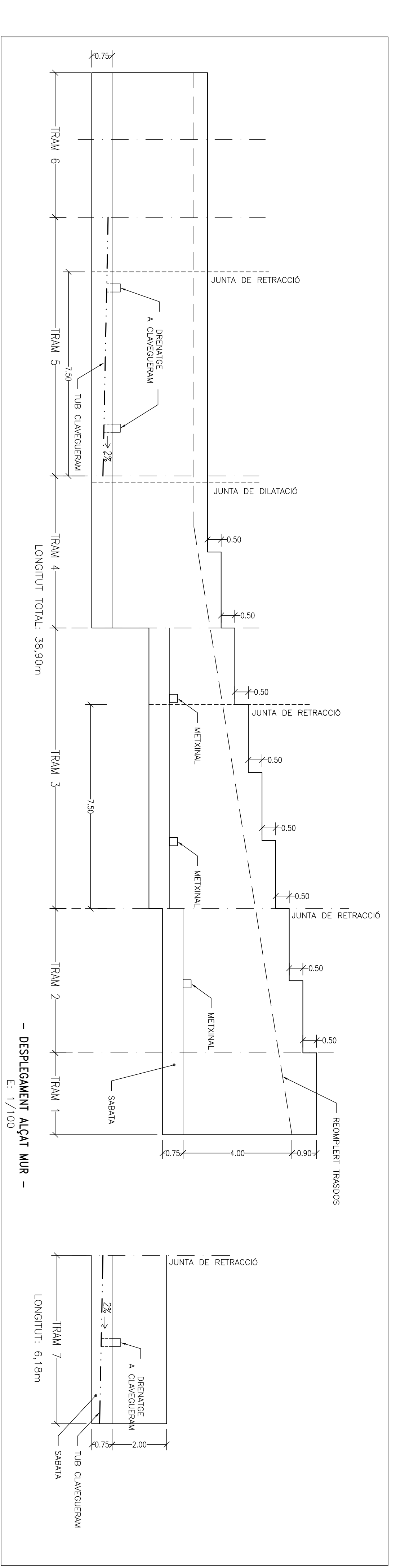
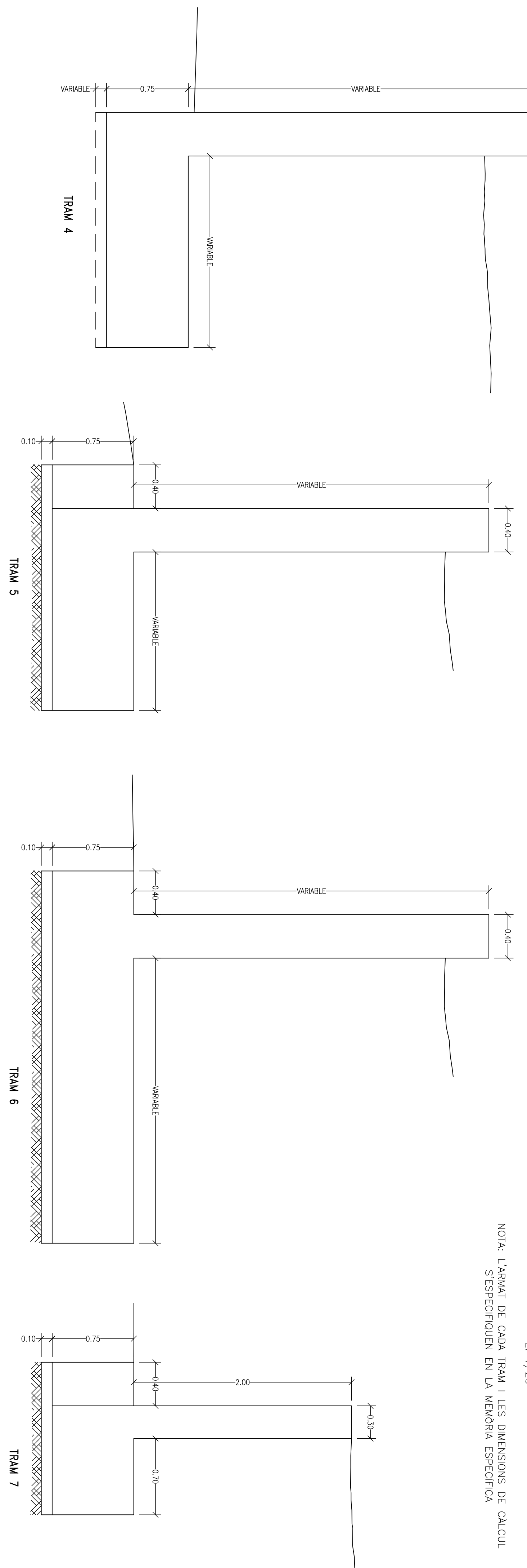

- DESPLEGAMENT ALÇAT MUR -

E: 1/100

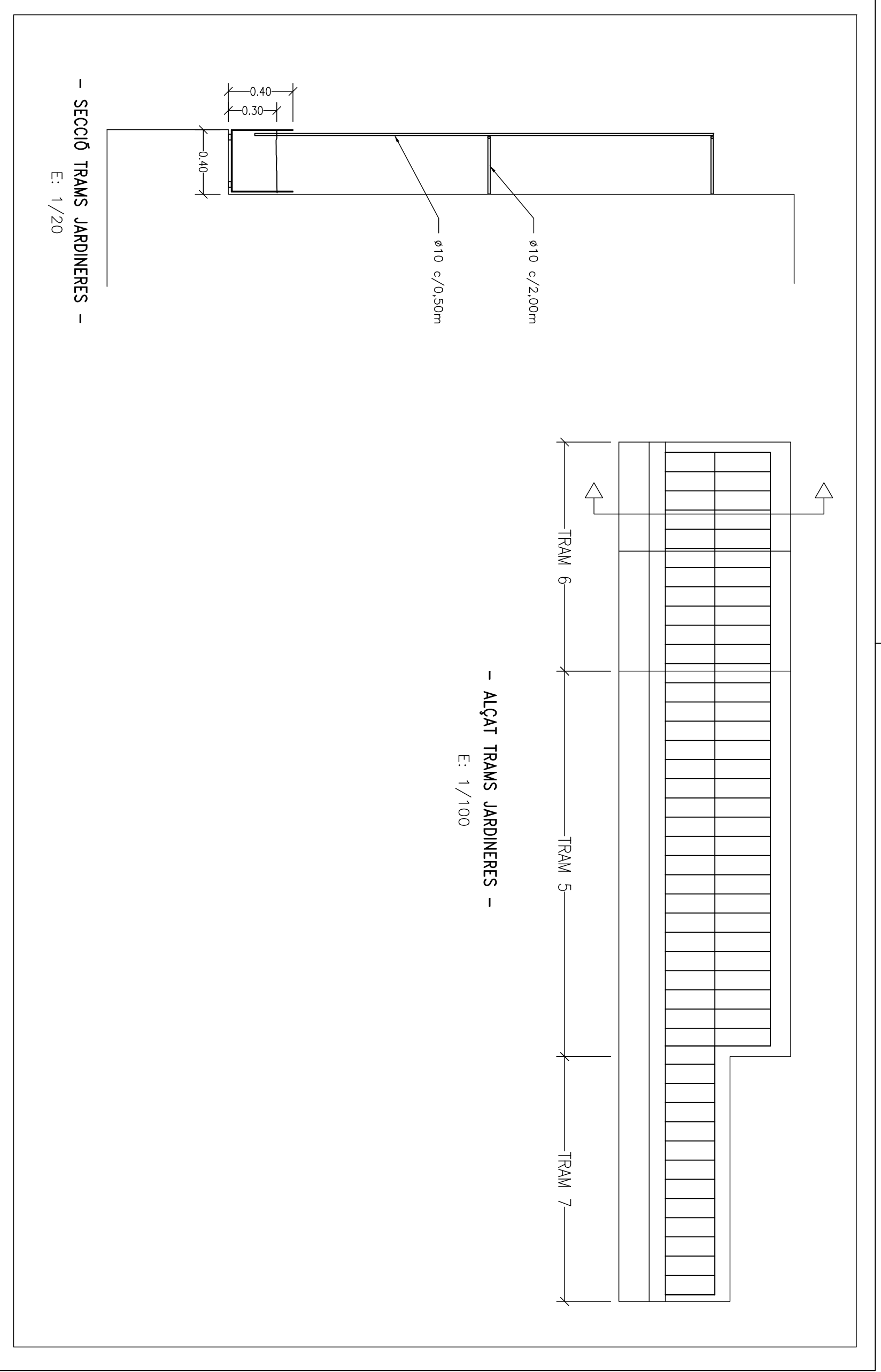

- ALÇAT TRAMS JARDINERES -

E: 1/100

- SECCIO TRAMS JARDINERES -

E: 1/20



- ESCUELA IMPERMEABILITZACIÓ I DRENATGE -

Impermeabilització amb membrana adhesiva
 i amb drenatge i filtres d'edificis mitjançant de canals
 amb pedretes incorporant amb perfil rellotge superior

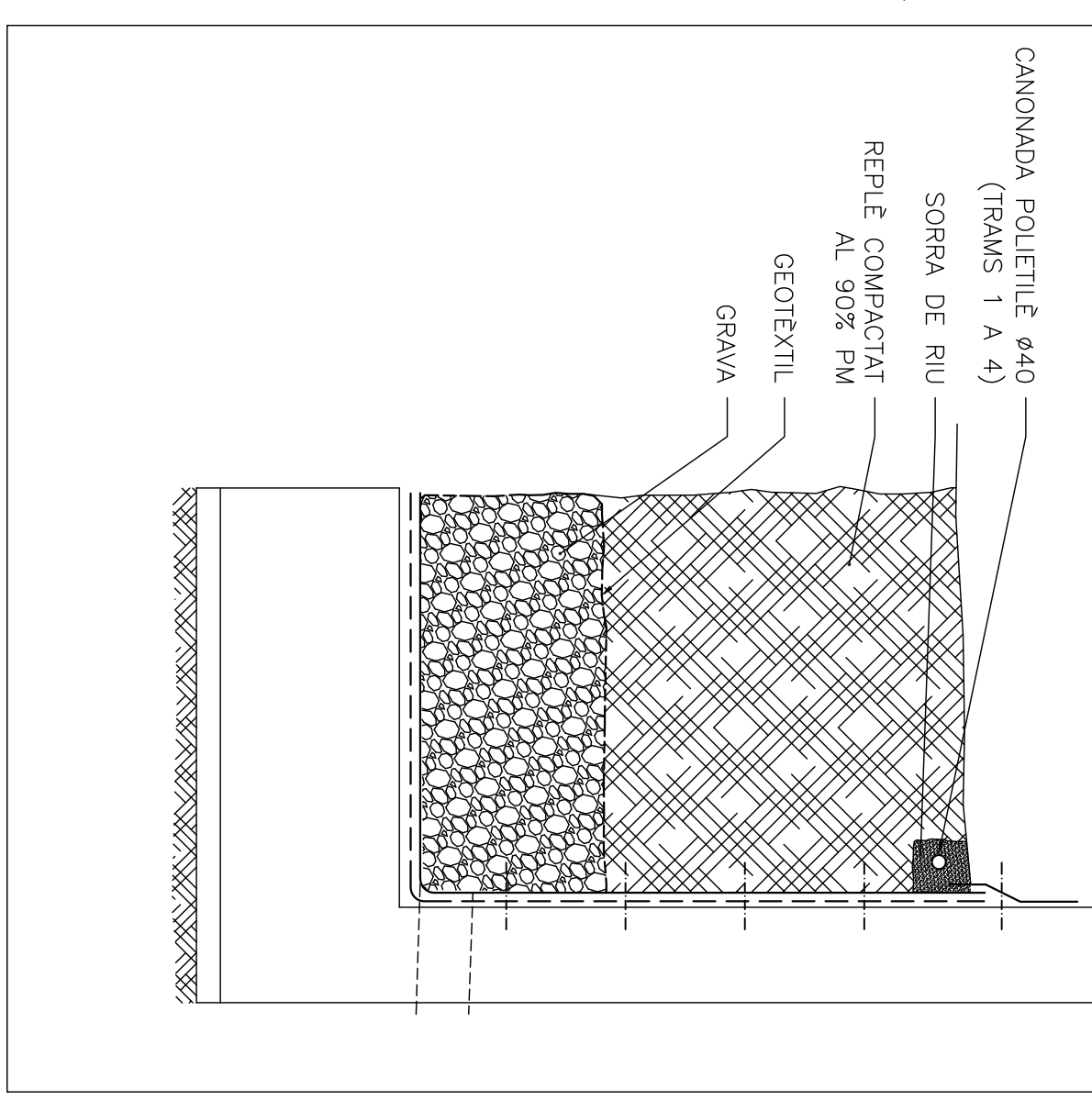

- DETALL TRAMS 5 I 7 -

E: 1/25

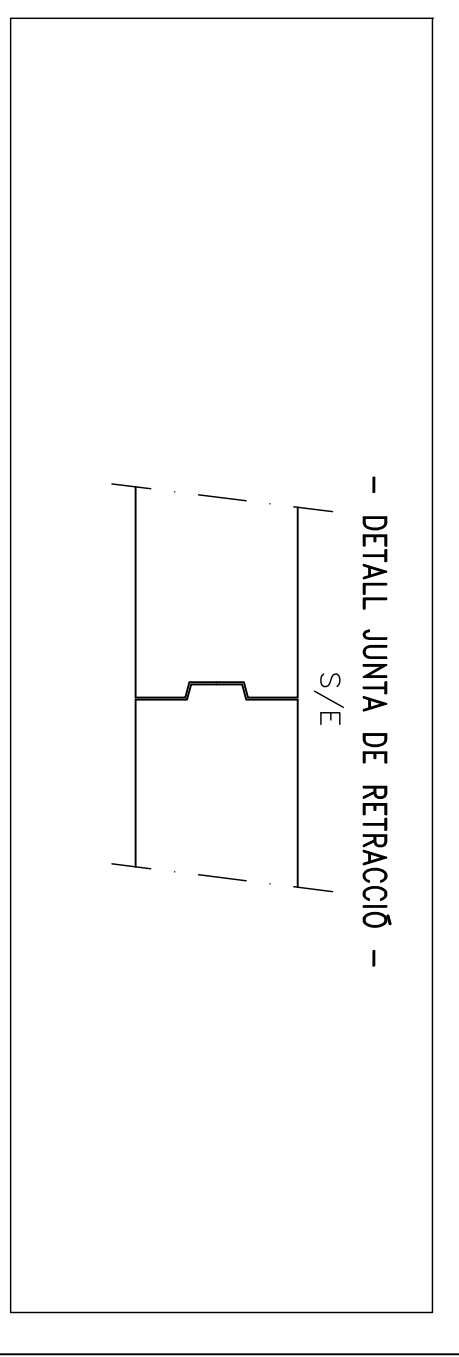
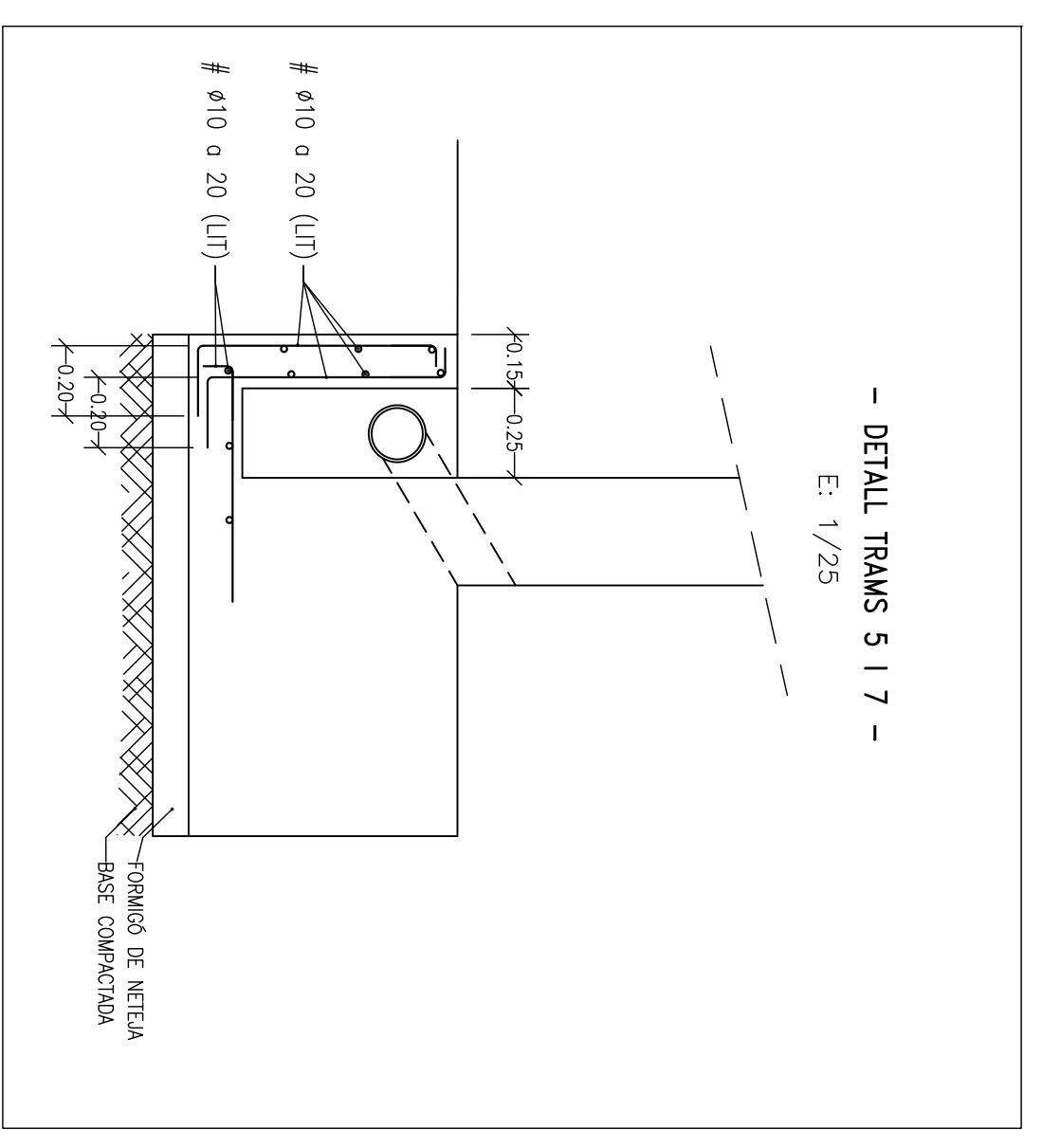

- DETALL JUNTA DE RETRACCIÓ -

S/E

EMD. ROCALLAURA
 PROJECTE BÀSIC I EXECUTIU
 MUR DE CONTENCIÓ AL CARRER TALLAT
 SITUACIÓ: CARRER TALLAT
 MÚNICI: 28283 ROCALLAURA
 (VALLEBONA DE LES MONJES)
 PROMOTOR: EMD ROCALLAURA
 PLÀNOL

ALÇAT, SECCIONS TRANSVERSALS I DETALLS

ESCALA 1/100 - 1/25 - 1/20
 DATA OCTUBRE 2020
 L'ARQUITECTE JOAN GANGOLELLS I FEIXAS

6